



공기정화살균기

Hextio

사용자 가이드 및 사용 설명서



IN3air

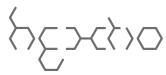

목차

안전 설명서	2
작동 지침	3
본체, 액세서리 및 옵션 부품 안내	5
주요 부품 및 구성 요소	6
작동 방법	7
필터 청소 및 교체	11
리액터 교체 방법	12
향기 필터 교체 방법	13
IAQ 센서 유지 보수 방법	14
문제 해결	15
고객 서비스	17
제품 규격	18
제한 보증서	19

중요 안전 지침

사용자의 안전을 지키고 실수로 인한 손상으로부터 제품을 보호하기 위해 다음 지침이 제공됩니다.

⚠ 경고 – 이 기호는 사망이나 중상을 나타냅니다.

⚠ 주의 – 이 기호는 부상 또는 재산 피해의 가능성을 나타냅니다.

❗ 이 기호는 심각한 위험을 피하기 위해 중요한 정보를 제공합니다. 지침을 주의 깊게 따르십시오.

⊘ 이 기호는 금지된 방법을 나타냅니다. 심각한 위험을 줄이려면 이 사항을 준수하십시오.

⚠ 전기 안전

• 이 제품의 플러그 또는 코드를 변경하거나 개조하지 마십시오. 화재 나 감전의 원인이 됩니다.

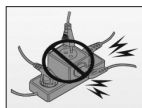

• 적절한 콘센트 또는 전원 케이블을 사용하십시오. 과부하가 걸린 콘센트에 여러 개의 코드 세트를 동시에 사용하지 마십시오.

• 인화성 가스, 액체 또는 기타 가연성 물질에 가까이하지 마십시오. 폭발, 화재 또는 화상을 입을 수 있습니다.

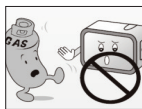

• 젖은 손으로 사용하거나 젖은 환경에 두지 마십시오. 화재 나 감전의 원인이 될 수 있습니다.

• 설명서에서 특별히 권장하지 않는 한, 장비의 일부를 수리하거나 교체하지 마십시오. 다른 모든 서비스는 자격을 갖춘 기술자에게 문의해야 합니다.

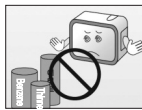

! 운전중의 안전

- 이상한 소리, 이상한 냄새 또는 연기가 발생하면 즉시 플러그를 뽑고 고객 서비스에 연락하십시오. 계속 사용하면 화재 나 감전이 발생할 수 있습니다.
- 물에 노출되지 않도록 장치를 보호하십시오. 물이 장치에 유입되면 즉시 플러그를 뽑고 고객 서비스에 문의하십시오. 계속 사용하면 감전 사고가 발생할 수 있습니다.
- 전원 코드 위에 무거운 물체를 올려 놓지 마십시오. 코드가 손상되어 계속 사용하면 화재 나 감전이 발생할 수 있습니다.

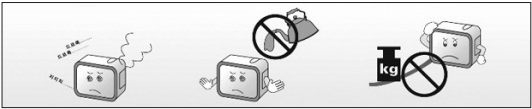

- 전원 코드가 손상된 경우에는 위험을 피하기 위해 제조업체, 서비스 대리점 또는 이와 유사한 자격을 갖춘 사람이 교체해야 합니다.
- 전원 코드가 콘센트에 확실히 꽂혀 있는지 확인하십시오. 부분적으로 전원 코드가 꽂혀 있으면 화재가 발생할 수 있습니다.
- 젖은 손으로 플러그를 만지지 마십시오. 감전의 원인이 됩니다.
- Hexio의 공기 유입구 또는 공기 배출구를 막지 마십시오. 공기 흐름이 감소하면 성능이 떨어지며 제품이 손상 될 수 있습니다.



- 살충제 나 공기 청정제와 같은 가연성 물질을 제품 근처에 뿌리지 마십시오. 제품이 손상되거나 화재가 발생할 수 있습니다.
- 제품 위에 앉거나 서거나 무거운 물건을 올려 놓지 마십시오. 부상이나 제품 손상의 원인이 될 수 있습니다.
- 작동 중에는 제품을 이동하지 마십시오. 화재, 감전 또는 부분적인 결함이 발생할 수 있습니다.



사용중의 주의사항

- 청소하기 전에 제품이 꺼져 있는지 확인하십시오.
청소 후, 제품을 작동하기 전에 실내를 적절하게 환기시키는 것이 좋습니다.

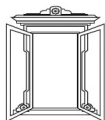

- 조리 전에 제품의 전원이 꺼져 있는지 확인하십시오.
이 장치는 냄새를 줄이기 위해 설계된 것이 아니므로 조리 중에 스위치를 꺼야합니다. 특히 고기와 생선을 조리하는 동안 배출되는 오일은 살균 모듈의 수명을 단축시킵니다.



- 방을 환기시켜 후 Hextio를 사용하여 남은 냄새를 제거해야 합니다.
- 당신이 잠자는 동안 당신이 직접 공기흐름 안에 있도록 Hextio를 배치하지 마십시오.
잠자기 전에 기분이 상쾌해질 수는 있지만, 일정 시간 동안 직접 공기흐름에 노출되면 과도한 냉각이 발생할 수 있습니다. 장치를 침대에서 3m 이상 떨어진 곳에 배치하는 것이 좋습니다.

- 물체로 둘러싸인 곳에 Hextio를 배치하지 마십시오.
가구나 전자 제품과 같이 키가 큰 물체로 둘러싸인 장소에 제품을 두지 마십시오. 제품에 공기가 순환되지 않을 수 있습니다.

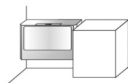

- 하루 30 분 이상 환기 시키십시오.
환기는 Hextio의 효율적인 작동을 위해 필수적입니다. 신선한 공기를 실내로 공급하려면 하루 30 분 이상 환기가 필요합니다. 또한 필요에 따라 필터를 교체하고 청소하여 살균 성능을 저하시키지 않는 것이 중요합니다. 일관된 청소 및 관리가 필수적입니다.

- 접지 코드를 전용 접지 콘센트에 꽂으십시오.
번개 또는 정전기로 인해 회로가 손상되어 화재 또는 기타 문제가 발생할 수 있습니다. 천재 지변으로 인한 오작동이나 예기치 않은 사고를 방지하려면 접지 된 콘센트에 플러그를 연결하십시오.



본체, 액세서리 및 옵션 부품 안내



본체 및 액세서리

1. Hexio 본체
2. 벽걸이 브라켓
3. 리모컨
4. 리모컨 바스켓
5. 카본 필터 2장
6. DC 12V 어댑터
7. 사용설명서 및 스티커 (AIR SHARE)

옵션 부품

8. 리액터 셀
9. 향기 필터 케이스
10. 향기 필터

주요 부품 및 구성요소

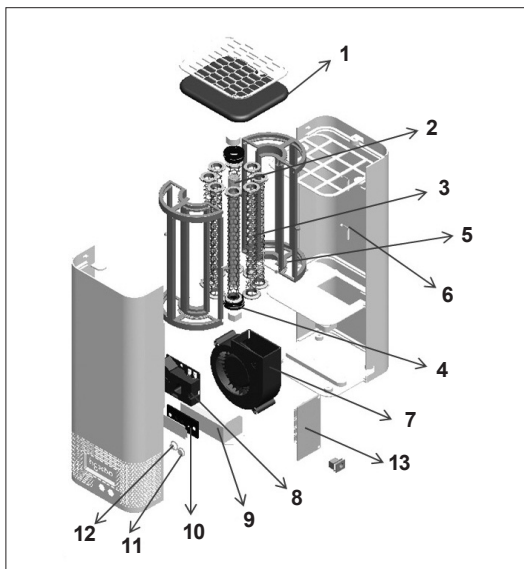

1. 카본 필터
2. UVC 램프
3. 육각 나노튜브 필터(TiO₂ 코팅)
4. 고무 홀더
5. 리액터 트레이
6. 반사판
7. BLDC Sirocco 팬
8. 먼지 / VOC 센서
9. UVC 램프 안정기
10. 로고 LED
11. 리모콘 센서
12. 전원 스위치
13. 컨트롤 보드

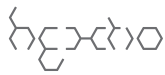

작동 방법

조작부 안내



디스플레이 및 알람 - 로고 LED 기능

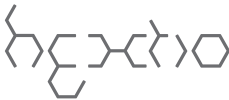

로고 LED 색상이 나타내는 실내공기질 상태 및 운전모드

1. **파란색** - 자동 모드. 양호한 공기 품질과 팬 속도가 20 %임을 나타냅니다.
2. **붉은색** - 자동 모드. 공기 품질이 좋지 않고 100 %의 높은 팬 속도를 나타냅니다.
3. **초록색** - 수동 모드. 팬 전원은 3 단계로 설정할 수 있습니다. 낮음 20%, 보통 50 % 또는 높음 100 %
4. **붉은색이 연속적으로 깜박임** - 리액터 교체시기를 나타냄.

리모컨

• 자동 운전 모드 (Automatic Operation Mode):

본체의 전원 스위치 또는 리모컨의 켜기/끄기(ON/OFF) 버튼을 사용하여 기기의 전원을 켜면 제품은 자동 모드로 작동합니다. 파란색 LED 표시등이 켜지고 팬 속도는 정상 (20% 속도)입니다. 센서에 먼지 또는 VOC가 감지되면 팬이 최대 속도로 전환되어 빨간색 LED 표시등이 표시됩니다. 먼지 또는 VOC 레벨이 정상 수준으로 회복되면 기기는 자동으로 20% 팬 속도로 돌아가고 파란 색을 표시합니다.

참고 :

장치를 켤 때 실내 공기질 (IAQ) 센서를 보정하는 데 5 분이 소요됩니다.

"on / off"버튼을 누르십시오.

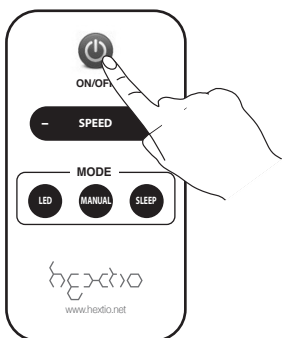

• 수동 운전 모드(Manual Operation Mode):

팬 속도를 수동으로 제어하려면 리모컨의 수동 버튼을 누릅니다. 녹색 LED 표시등이 수동 모드임을 나타냅니다. 속도(SPEED) "+" 또는 "-"를 눌러 팬 속도를 변경하십시오. 설정 값은 20 %, 중간 50 % 및 높음 100 %입니다.

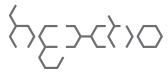

"MANUAL"버튼을 누르십시오.

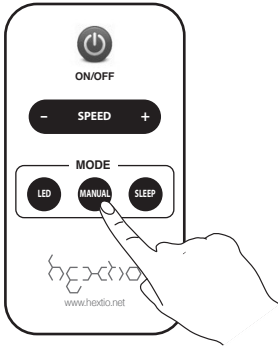

"SPEED"와 "+"버튼을 누르십시오.

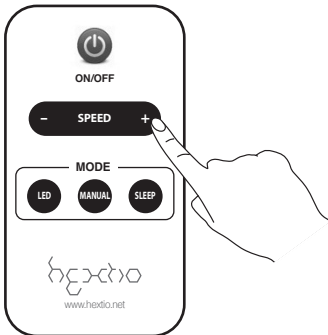

• 취침(SLEEP) 모드:

취침 버튼을 누르면 팬의 속도가 매우 낮게 (10 %) 전환되고, 모든 LED 표시등이 꺼집니다.

"SLEEP"버튼을 누르십시오.

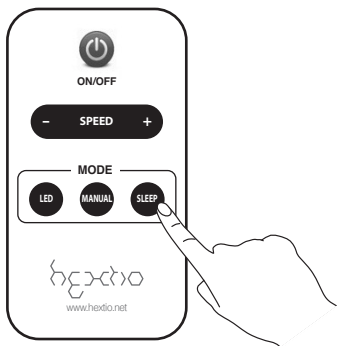

• 간접 LED 조명

로고 LED 외에도 Hexdio에는 간접 LED 표시등이 있습니다. LED 버튼을 누르면 간접 LED가 켜지거나 꺼집니다.

"LED"버튼을 누르십시오.

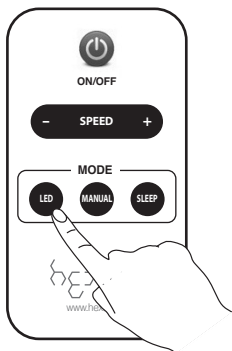

필터 청소 및 교체

카본 필터

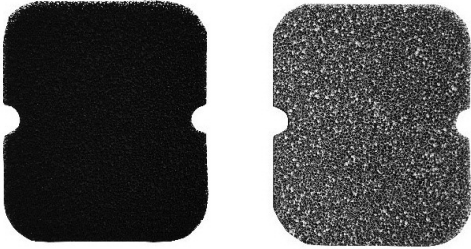

카본 필터의 한 면에는 Hexio의 광촉매 능력을 높이기 위해 TiO_2 (이산화 티타늄)가 코팅되어 있습니다. 이면은 연한 회색(은색)이며 아래로 향하게 놓아야 합니다. 검은 색 면이 위를 향해야 합니다.

한 달에 한 번 카본 필터를 점검하고 필요한 경우 진공 청소기로 청소하는 것이 좋습니다. 카본 필터는 최소한 6 개월마다 교체해야 합니다.



리액터 셀 교체 방법

리액터 셀

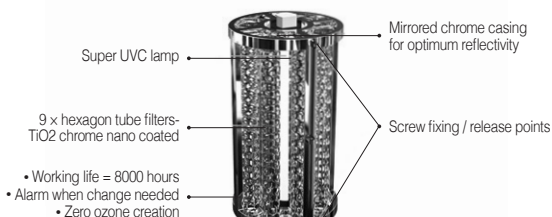

주의 :

리액터 셀은 사용 시간이 총 8000 시간에 도달하면 교체해야 합니다. Hextio는 교체 시점은 빨간색으로 깜박이는 로고 LED 표시 등을 통해 알려줄 것입니다.

리액터 셀 교체 절차

1. 필터 케이스를 열고 상단의 2 개 볼트를 풉니다.

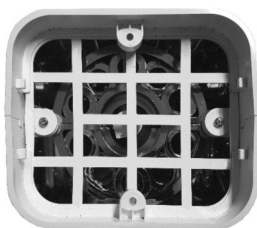

2. 제품 바닥의 고무 발판 4 개를 분리하고 4 개의 스크류를 풉니다.



3. 아래 그림과 같이 본체를 열고 Reactor Cell 주변의 4개의 스크류를 풉니다.

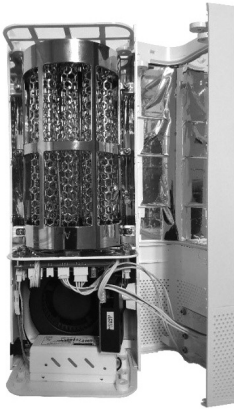

4. 안전기와의 와이어커넥터를 분리합니다.

5. 새 리액터로 교체하고 역순으로 조립하십시오.

주의 :

리액터 교체 후 10 초 동안 본체의 전원 버튼을 누르세요. 그러면 작동 시간이 재설정 됩니다.

향기 필터 교체 방법

향기 필터 케이스를 열려면 위 뚜껑을 잡고, 아래 뚜껑의 다리를 당기면 쉽게 열수 있습니다. 케이스 속에 향기 필터를 넣고 찰걱하는 소리가 나도록 닫아 주십시오. 케이스 사이에는 고정용 후크가 2개 있습니다.



IAQ 센서 유지 보수 방법

IAQ 센서는 광산란 원리를 이용하여 공기 오염을 검사하는 매우 섬세한 장비입니다. 따라서 효과적으로 작동하려면 깨끗한 렌즈가 필요합니다. 렌즈를 깨끗하게 유지하려면 정기적인 유지 보수 (6 개월마다)를 수행해야 합니다.

중요 사항 :

순수한 물만 사용하기 전에 완전히 말립니다. 플라스틱 렌즈의 손상을 방지하려면 벤젠이나 알코올 등의 화학 물질을 사용하지 마십시오.

"IAQ 센서"유지 관리 및 청소 절차

1. 왼쪽 그림과 같이 본체를 엽니다.
2. IAQ 센서에 연결된 와이어 커넥터를 분리합니다.
3. 순수한 물에 적신 깨끗한 면봉으로 렌즈를 닦으십시오.

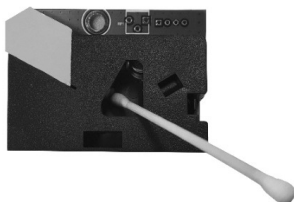

4. 렌즈 및 IAQ 센서를 건조합니다.
5. 역순으로 조립하십시오.

주의

1. 직사광선에 비추지 마십시오. 고장의 원인이 될 수 있습니다.
2. 센서 근처에 물이나 향수를 뿌리지 마십시오. 오작동의 원인이 됩니다.

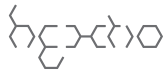

서비스를 요청하기 전에 문제 해결

서비스를 요청하기 전에 아래 목록을 검토하십시오. 시간과 비용을 절약 할 수 있습니다. 이 목록에는 제작 또는 재료의 결함으로 인한 것이 아닌 일반적인 경우가 포함됩니다.

• 제품이 시작되지 않습니다

Q 전원 코드가 콘센트에 올바르게 연결되어 있습니까?

A 전원 플러그를 AC 콘센트와 DC 잭에 다시 연결하십시오.

Q 리모컨을 확인 하셨습니까?

A 배터리의 극성에 따라 바르게 교체하십시오.

Q DC 어댑터의 전압을 확인하셨습니까?

A 이 제품은 DC 12V 1.5A 어댑터를 사용해야 합니다.

• 제품의 풍량이 약하고, 소음이 납니다.

Q 필터에 먼지가 쌓이지 않았는지 확인하셨습니까?

A 필터를 적절한 시간에 교체를 해야 합니다.

• 공기 정화 기능이 잘 작동되지 않습니다.

Q 실내가 심각하게 오염되었는지 확인하셨습니까?

A 환기 후 사용하십시오.

Q 공기 흐름이 제한되어 있는지 확인하셨습니까?

A 제품 주위의 여유 공간이 충분하고, 공기 유입구 및 배출구가 가구, 커튼 등에 의해 막히지 않았는지 확인하십시오.

• 이상한 냄새가 공기 배출구에서 납니다.

Q “신제품” 냄새입니까?

A 살균 모듈 또는 필터에서 나는 새 제품 냄새는 1~2주내로 사라집니다. 이 냄새는 인간과 동물에게 전혀 무해합니다.

Q 카본 필터를 완전히 건조시킨 후 사용하셨습니까?

A 카본 필터를 완전히 건조 후 사용하십시오.

Q 조리 중에 또는 직후에 제품을 사용하셨습니까?

A 음식 냄새가 필터 및 살균 모듈에 스며들 수 있습니다. 충분한 환기 후 사용하십시오.

Q 연기나 냄새가 심한 곳에서 제품을 사용 했습니까?

A 연기나 냄새가 심한 곳에서는 공기 정화 기능이 저하될 수 있으니 환기 후에 사용하십시오.

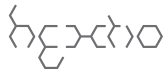

고객 서비스

이 보증은 정상적인 작동 상태에서 재료 및 제조상의 전기적 및 기계적 결함에 대해 최초 구입일로부터 1 년간 특정 법적 권리를 부여합니다. 이 보증은 보증 기간 내에 불가항력 또는 고객의 잘못된 사용으로 인한 결함이나 손해에 대해서는 적용되지 않습니다.

아래의 모든 보증은 (고객 비용으로) 다음 경우에 무효가 됩니다:

1. 제품에 물, 청량 음료, 커피, 장난감 등의 이물질이 들어가서 발생한 손상
2. 운송 또는 취급으로 인한 손상
3. 벤젠(benzene)이나 신나(thinner)와 같은 오염물질로 인한 외부 피해
4. 올바르게 않은 전원 공급 장치로 인한 손상
5. 해체 및 개조로 인한 고장 또는 분실
6. 허가 받지 않은 사람이 수행 한 수리 또는 교체
7. 지시 사항을 준수하지 않는 것으로 인한 손상
8. 소비자의 부적절한 사용으로 인한 손상
9. 부식성 환경에서 제품을 작동하여 발생하는 손상

제품규격



회사는 품질을 향상시키기 위해 제품의 외관, 디자인 또는 사양을 예고 없이 변경할 권리를 보유합니다.

Description	Air purifier
Brand	Hexio
Model No	HX-100
Elec. Power	DC 12V 1.5A
Elec. Consumption	15 watt
Net Weight	1.2 Kg
Gross Weight	1.8 Kg
Net Dimension	330 x 124 x 105mm
Box Dimension	396 x 195 x 158mm

제품보증서

저희 아이앤비에어(주)에서는 품목별 소비자피해 보상 규정에 따라 아래와 같이 제품에 대한 보증을 실시합니다.

- 제품 고장발생시 구입대리점으로 연락하세요.(대리점 이용이 안될 경우 서비스센터로 연락바랍니다.)
- 보상여부 및 내용통보는 요구일로부터 7일 이내에 피해보상은 통보일로부터 조속한 시일 내에 해결해 드립니다.

제품명		모델명	
구입일	년 월 일	SERIAL NO.	
구입대리점		비고	

- 구입 후 1년(제품 보증기간) 이내에 제품이 고장날 경우에만 무료서비스를 받을 수 있습니다.

소비자 피해유형	보상내용	
	보증기간이내	보증기간이후
구입 후 7일 이내 중요 이상 발생시	제품교환	
구입 후 1개월 이내에 정상적인 사용상태에서 성능, 기능상의 이상 발생시	무료수리	
동일하자로 3회까지 고장 발생시	무료수리	유료수리

부품 보유년한은 5년입니다.

IN3air

이 보증서는 다시 발행하지 않으므로 사용설명서와 함께 잘 보관해 주세요.

IN3 air

제조사: 아이앤비에어 주식회사

서울시 금천구 벚꽃로 12길 15

Tel: +82-31-811-1000, E-mail: inbair01@naver.com,

www.inbair.com

Made in Korea, Designed in England